



# Ceník





Je platný od 01.04.2024  
vydání 1

Ceny jsou MOC v Kč bez DPH

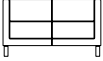
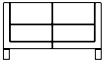
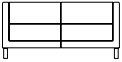
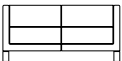
# Profim VANCOUVER LITE

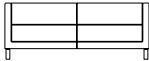
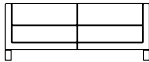
- Křesla a pohovky ( ve čtyřech velikostech) jsou k dispozici na kovové ližině a kovových nebo dřevěných nohách
- Doplnkovými prvky jsou držáky na televizor a mediaport
- Kolekci doplňuje jednoduchý paravan, která slouží k propojení sestavy do tvaru písmene „U“

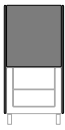
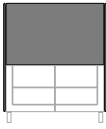
Article number	Model	Price group	0	①	②	③	④	⑤	⑥	Cena
MVT100H000	Profim VANCOUVER LITE VL1 H <ul style="list-style-type: none"> <li>• křeslo</li> <li>• čtyři nohy</li> <li>• kostra: Černá / MetallicPro / chrom / Bukové nohy</li> </ul>		9 800	11 750	13 700	14 240	19 430	20 010	27 040	
MVT100V000	Profim VANCOUVER LITE VL1 V <ul style="list-style-type: none"> <li>• křeslo</li> <li>• ližiny</li> <li>• kostra: Černá / MetallicPro</li> </ul>		10 800	12 740	14 710	15 300	20 420	21 030	28 050	
MVT200H000	Profim VANCOUVER LITE VL2 H <ul style="list-style-type: none"> <li>• dvoumístné křeslo</li> <li>• čtyři nohy</li> <li>• kostra: Černá / MetallicPro / chrom / Bukové nohy</li> </ul>		11 970	14 660	17 200	17 890	25 150	24 870	34 960	
MVT200V000	Profim VANCOUVER LITE VL2 V <ul style="list-style-type: none"> <li>• dvoumístné křeslo</li> <li>• ližiny</li> <li>• kostra: Černá / MetallicPro</li> </ul>		12 980	15 680	18 210	18 940	26 170	25 880	35 980	
MVT250H000	Profim VANCOUVER LITE VL2,5H <ul style="list-style-type: none"> <li>• 2,5-místné křeslo</li> <li>• čtyři nohy</li> <li>• kostra: Černá / MetallicPro / chrom / Bukové nohy</li> </ul>		13 270	16 570	19 410	20 180	28 240	28 730	40 190	
MVT250V000	Profim VANCOUVER LITE VL2,5V <ul style="list-style-type: none"> <li>• 2,5-místné křeslo</li> <li>• ližiny</li> <li>• kostra: Černá / MetallicPro</li> </ul>		14 280	17 590	20 400	21 220	29 250	29 760	41 220	

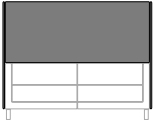
Article number	Model	Price group	0	①	②	③	④	⑤	⑥	Cena
MVT300H000	Profim VANCOUVER LITE VL3 H <ul style="list-style-type: none"> <li>trojmístné křeslo</li> <li>čtyři nohy</li> <li>kostra: Černá / MetallicPro / chrom / Bukové nohy</li> </ul>		18 430	22 700	26 980	28 060	38 170	38 340	52 790	
MVT300V000	Profim VANCOUVER LITE VL3 V <ul style="list-style-type: none"> <li>trojmístné křeslo</li> <li>ližiny</li> <li>kostra: Černá / MetallicPro</li> </ul>		19 450	23 710	28 000	29 120	39 180	39 350	53 810	
MVTSW00000	Profim VANCOUVER LITE VL SW <ul style="list-style-type: none"> <li>spojovací díl paravanu</li> </ul>		4 230	4 690	5 220	5 430	14 300	7 890	9 030	
MVTW100000	Profim VANCOUVER LITE VL W1 <ul style="list-style-type: none"> <li>sada paravanů pro křeslo</li> </ul>		10 850	13 630	17 590	18 290	33 510	2 660		
MVTW200000	Profim VANCOUVER LITE VL W2 <ul style="list-style-type: none"> <li>sada paravanů pro dvoumístné křeslo</li> </ul>		12 420	15 490	19 510	20 290	35 430	29 460	33 750	
MVTW250000	Profim VANCOUVER LITE VL W2,5 <ul style="list-style-type: none"> <li>sada paravanů pro 2,5-místné křeslo</li> </ul>		13 950	17 650	22 760	23 670	42 880	34 370	39 380	
MVTW300000	Profim VANCOUVER LITE VL W3 <ul style="list-style-type: none"> <li>sada paravanů pro trojmístné křeslo</li> </ul>		18 960	24 410	30 920	32 160	51 940	46 690	53 490	

**Příslušenství/Možnosti/Příplatky::**

7CFRA001	Kostrá: chrom (Pouze pro: VL1 V, VL2 V, VL2,5V, VL3 V)	500
7TFRA013	Paravany (HW/VW) (Pouze pro: VL1 H, VL1 V)	710
7TFRA013	Paravany (HW/VW) (Pouze pro: VL2 H, VL2 V)	1210
7TFRA013	Paravany (HW/VW) (Pouze pro: VL2,5H, VL2,5V, VL3 H, VL3 V)	1660
7QUEL004	Prošívání - vnitřní plocha (Q6) (Pouze pro: VL SW)	650
7QUEL004	Prošívání - vnitřní plocha (Q6) (Pouze pro: VL W1)	760
7QUEL004	Prošívání - vnitřní plocha (Q6) (Pouze pro: VL W2)	940
7QUEL004	Prošívání - vnitřní plocha (Q6) (Pouze pro: VL W2,5)	1060
7QUEL004	Prošívání - vnitřní plocha (Q6) (Pouze pro: VL W3)	1210
7QUEL006	Prošívání - vnější plocha (Q7) (Pouze pro: VL1 H, VL1 V)	2600
7QUEL006	Prošívání - vnější plocha (Q7) (Pouze pro: VL2 H, VL2 V)	3240
7QUEL006	Prošívání - vnější plocha (Q7) (Pouze pro: VL2,5H, VL2,5V)	3710
7QUEL006	Prošívání - vnější plocha (Q7) (Pouze pro: VL3 H, VL3 V)	4670
7QUEL006	Prošívání - vnější plocha (Q7) (Pouze pro: VL SW)	6180
7QUEL006	Prošívání - vnější plocha (Q7) (Pouze pro: VL W1)	7250
7QUEL006	Prošívání - vnější plocha (Q7) (Pouze pro: VL W2)	8900
7QUEL006	Prošívání - vnější plocha (Q7) (Pouze pro: VL W2,5)	10020
7QUEL006	Prošívání - vnější plocha (Q7) (Pouze pro: VL W3)	11200
7TFRA016	SW HA - držák TV (Pouze pro: VL SW)	3930
7ELEC004	Mediaport - 1 x zásuvka 230V a USB port (Pouze pro: VL1 H, VL1 V, VL2 H, VL2 V, VL2,5H, VL2,5V, VL3 H, VL3 V)	4030

**0 cenová kategorie: Alba, Evo, Next**

**1 cenová kategorie: Cura, Medley, Sprint, Tonal, Valencia, Xtreme**

**2 cenová kategorie: Select**

**3 cenová kategorie: Capture, Oceanic, Step, Synergy**

**4 cenová kategorie: Steelcut 3, Steelcut Trio 3**

**5 cenová kategorie: Kůže**

**6 cenová kategorie: Kůže Premium**

Kluzáky pro modely H:

- standardní: tvrdé - na měkké podlahy (sada),

- možnost: filcové - na tvrdé podlahy (sada).

V objednávce je nutné uvést zvolenou možnost.

Kluzáky pro modely V:

- filcové - určené k přilepení (sada).

Bukové nohy - H5, H6, H12.

Možnost kombinace dvou barev stejné látky pro komponenty VL W1, VL W2, VL W2,5 a VL W3 bez příplatku dle schématu:

A - vnitřní strana korpusu,

B - vnější strana korpusu.

V případě takové objednávky specifikujte dle příkladu: SC-67097/SC-60132 (kde SC-67097 - A a SC-60132 - B).

Objednání sezení s paravany ve tvaru "U" (vč. paravanu VL SW) je vždy nutné specifikovat v objednávce.

Vzdálenost mezi sezením u sestav tvaru "U" = 940 mm.

Prošívání - je vždy s příplatkem, dodací lhůta: 30-40 pracovních dnů.

Držák TV - max. možná úhlopříčka/váha použité TV = 40 palců/10 kg.

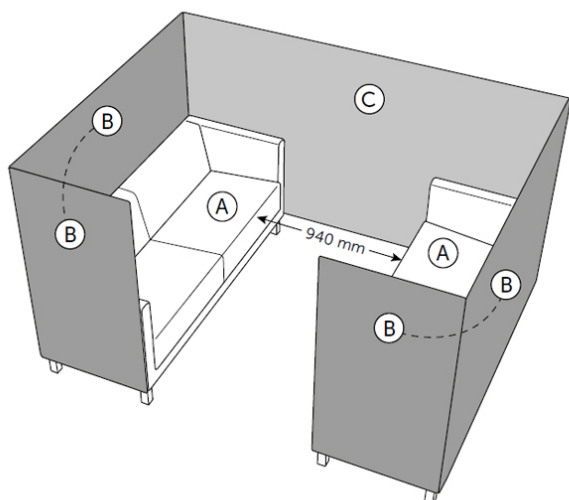

Příklad sestavy tvaru "U" s 3-místnými pohovkami.

2 x A: VL 3 HW/VW  
(3-místné křeslo s úchytkami pro paravany)

2x B: VL W3  
(sada paravanů určených k propojení s 3-místným křeslem)

1 x SW: VL SW  
(díl)

Při objednávání sestavy křesel/pohovek ve tvaru "U" (včetně paravanů VL SW) vždy nutné je specifikovat v objednávce.

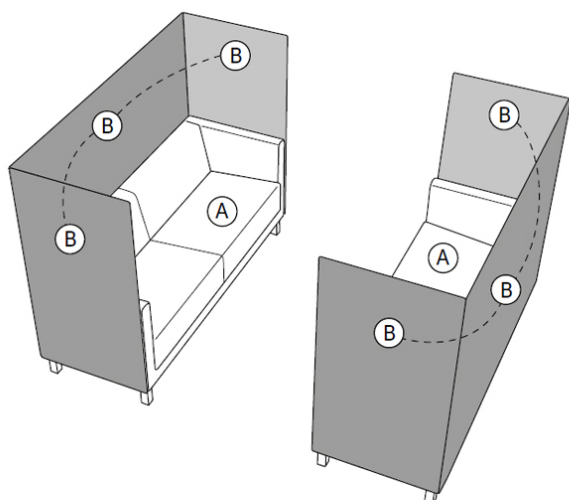

Příklad sestavy s oddělenými 3-místnými pohovkami.

2 x A: VL 3 HW/VW  
(3-místné křeslo s úchytkami pro paravany)

2 x B: VL W3  
(sada paravanů určených k propojení s 3-místným křeslem).

# Technické specifikace

## Vancouver Lite

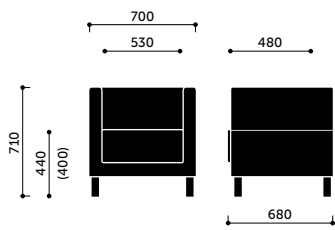

VL1 H / VL1 V

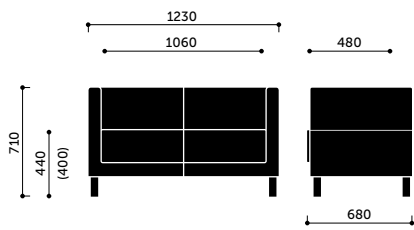

VL2 H / VL2 V

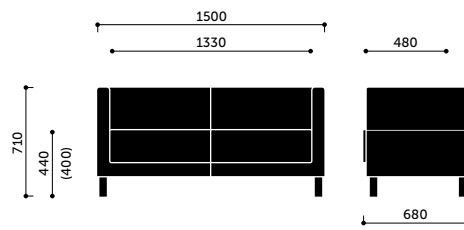

VL2,5 H / VL2,5 V

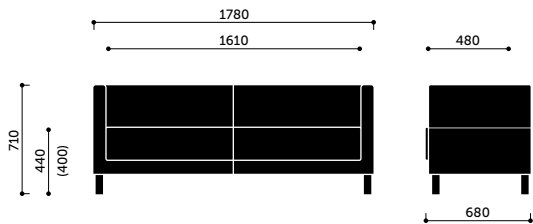
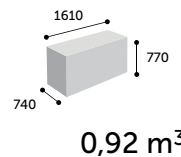
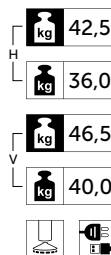
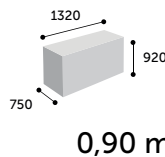
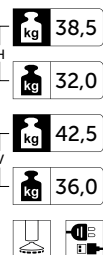
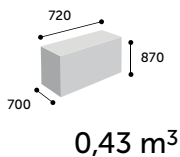
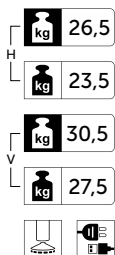

VL3 H / VL3 V

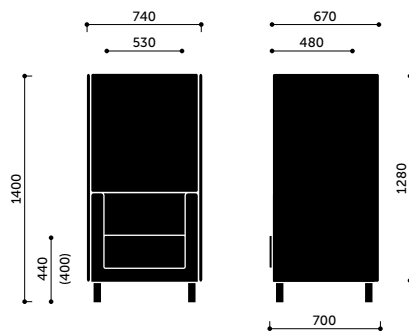

VL1 HW / VL1 VW + VL W1

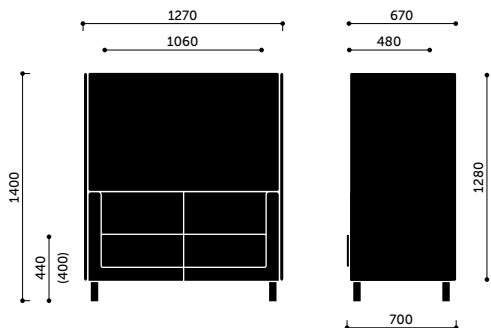
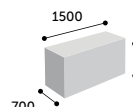
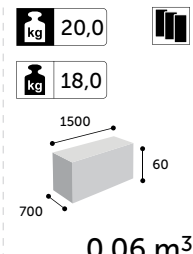
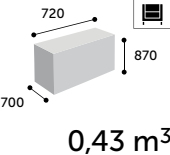
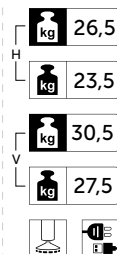
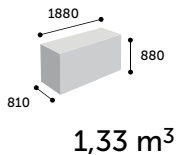
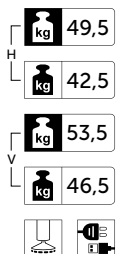

VL2 HW / VL2 VW + VL W2

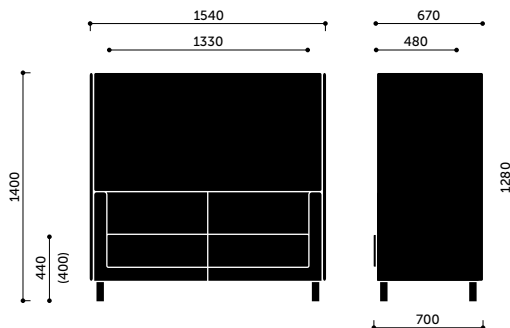

VL2,5 HW / VL2,5 VW + VL W2,5

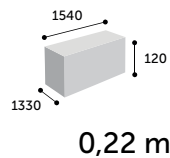
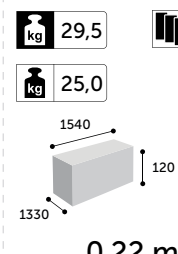
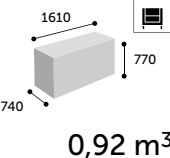
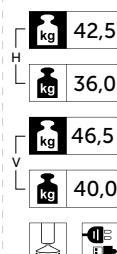
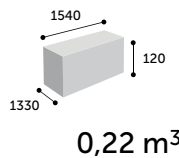
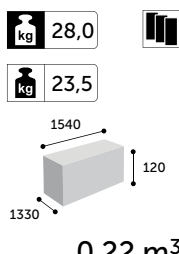
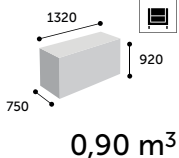
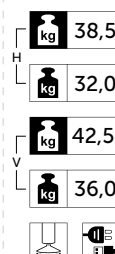

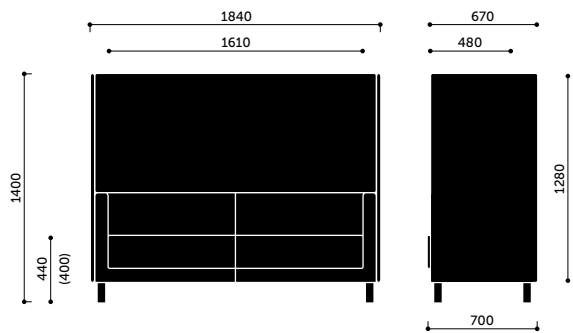



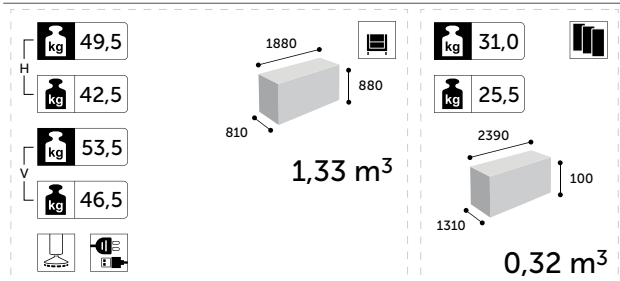



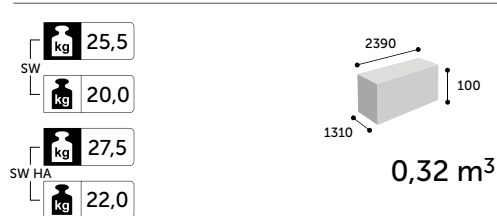



















**VL3 HW / VL3 VW + VL W3**



**VL SW / VL SW HA**



# Legenda

 20,0	čistá váha		Ergonomie geprüft
 22,5	hrubá váha		GS (geprüfte Sicherheit)
 10	stohování (maximální počet)		Quality Office
 15	stohování na transportní vozík		Möbelfakta
	psací stůl na pravé straně		The Blue Angel
	psací stůl na levé straně	<a href="http://www.blauer-engel.de/uz117">www.blauer-engel.de/uz117</a>	
	spojování do řad		Forest Stewardship Council®
	dvoubarevné čalounění		Environmental Product Declarations (EPD)
	teflonové kluzáky		
	filcové kluzáky		
	dekorativní prošívání		
	ramínko		
	mediaport		
	záruční lhůta		
	ISO 9001		
	ISO 14001		
	Chrom (III)		
	To se týká pouze produktů certifikovaných FSC® certifikátem.		