

Ceník



Je platný od 01.04.2024
vydání 1

Ceny jsou MOC v Kč bez DPH

Profim XENON

ITO Design

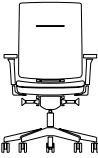
- Inovativní nastavení hloubky bederní podpěry (SmartADLS)
- Mechanismus synchronizace s plynulým a rychlým nastavením pružné síly opěráku
- Grafitová spojka spojující opěrák, sedák a mechanismus
- Volitelně k dispozici s vysokým a nízkým opěrákem, verze s opěrkou hlavy a věšákem na sako
- K dispozici v plně čalouněné variantě
- Konferenční verze - nohy nebo ližiny a verze s područkou nebo bez ní
- Certifikát Blue Angel - potvrzuje, že naše židle je šetrná k životnímu prostředí
- Certifikát Möbelfakta - záruka trvanlivosti, bezpečnosti, péče o životní prostředí a sociální odpovědnosti během výrobního procesu

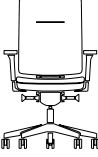
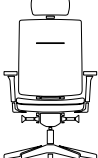
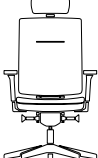
Article number	Model	Price group	0	①	②	③	④	⑤	⑥	Cena
MBC100S000	Profim XENON 10S <ul style="list-style-type: none"> • otočná židle • synchro • vysoký opěrák • kříž: Černá • bez područek • bederní opěrka 		8 500	9 240	9 700	10 090	12 170	11 210	11 810	
MBC100SL00	Profim XENON 10SL <ul style="list-style-type: none"> • otočná židle • synchro • vysoký opěrák • posuv sedák • kříž: Černá • bez područek • bederní opěrka 		8 970	9 710	10 190	10 600	12 660	11 690	12 310	
MBC100SF00	Profim XENON 10SFL <ul style="list-style-type: none"> • otočná židle • Synchro • vysoký opěrák • posuv sedáku • negativní sklon sedáku a opěráku • kříž: Černá • bez područek • bederní opěrka 		9 320	10 060	10 540	10 960	13 000	12 020	12 630	
MBC110S000	Profim XENON 11S <ul style="list-style-type: none"> • otočná židle • Synchro • hlavová opěrka • vysoký opěrák • kříž: Černá • bez područek • bederní opěrka 		10 410	11 170	11 640	12 100	14 850	13 130	13 820	
MBC110SL00	Profim XENON 11SL <ul style="list-style-type: none"> • otočná židle • synchro • posuv sedáku • hlavová opěrka • vysoký opěrák • kříž: Černá • bez područek • bederní opěrka 		10 920	11 660	12 130	12 620	15 340	13 620	14 310	

Article number	Model	Price group	0	①	②	③	④	⑤	⑥	Cena
MBC110SF00	Profim XENON 11SFL <ul style="list-style-type: none"> • otočná židle • synchro • posuv sedáku • negativní sklon sedáku a opěráku • hlavová opěrka, • vysoký opěrák • kříž: Černá • bez područek • bederní opěrka 		11 260	11 990	12 470	12 970	15 680	13 970	14 660	

MBC021H000	Profim XENON 20H <ul style="list-style-type: none"> • jednací židle • čtyři nohy • kříž: Černá • bez područek 		5 810	6 450	6 800	7 070	8 970	8 230	8 710	
------------	--	---	-------	-------	-------	-------	-------	-------	-------	--

MBC021V000	Profim XENON 20V <ul style="list-style-type: none"> • jednací židle • pérová kostra • stohovatelná verze • kříž: Černá • bez područek 		6 060	6 720	7 060	7 330	9 230	8 490	8 960	
------------	---	---	-------	-------	-------	-------	-------	-------	-------	--

Příslušenství/Možnosti/Příplatky::

7BASC003	Kříž: leštěný hliník (Pouze pro: 10S, 10SFL, 10SL, 11S, 11SFL, 11SL)	1 380
7COPR002	Kostra - verze: MetallicPro, (Pouze pro: 20H, 20V)	70
7CFRA001	Kostra: chrom (Pouze pro: 20H, 20V)	720
7ARMR006	Područky P61PU - černá (sada) (Pouze pro: 10S, 10SFL, 10SL, 11S, 11SFL, 11SL)	1 080
7ARMR003	Područky P59PU (sada) (Pouze pro: 10S, 10SFL, 10SL, 11S, 11SFL, 11SL)	1 630
7ARMR001	Područky - kovové s polypropylenovými krytkami (Pouze pro: 20H, 20V)	550
7TGAS005	Extra měkký píst (Pouze pro: 10S, 10SFL, 10SL, 11S, 11SFL, 11SL)	580
7HANG002	Ramínko na sako (HA) - maximální nosnost 4 kg (Pouze pro: 10S, 10SFL, 10SL, 11S, 11SFL, 11SL)	870
7SBQU002	Prošívání sedáku (Q1) (Pouze pro: 10S, 10SFL, 10SL, 11S, 11SFL, 11SL)	920
7SBQU003	Prošívání opěráku (Q2) (Pouze pro: 10S, 10SFL, 10SL, 11S, 11SFL, 11SL)	1 090
7SEQU004	Prošívání sedáku (Q1) (Pouze pro: 20H, 20V)	920

0 cenová kategorie: Alba, Evo, Next

1 cenová kategorie: Cura, Medley, Sprint, Tonal, Valencia, Xtreme

2 cenová kategorie: Select

3 cenová kategorie: Capture, Oceanic, Step, Synergy

4 cenová kategorie: Steelcut 3, Steelcut Trio 3

5 cenová kategorie: Kůže

6 cenová kategorie: Kůže Premium

Kolečka/klužáky pro Xenon 10S/10SL/10SFL/11S/11SL/11SFL:

- tvrdá kolečka - na měkké podlahy (sada),
- měkká kolečka - na tvrdé podlahy (sada),
- teflonové kluzáky - univerzální, vždy černé (sada).

Zvolenou možnost je nutné uvést v objednávce.

Kluzáky pro Xenon 20H/20V:

- teflonové - univerzální (sada),
- filcové - na tvrdé podlahy (sada).

Zvolenou možnost je nutné uvést v objednávce.

Područky P61PU - výškově nastavitelné (rozpětí 80 mm), polyurethanová krytka.

Područky P59PU - výškově nastavitelné (rozpětí 80 mm), nastavitelné vpřed a vzad (+/- 50 mm), s nastavitelným rozpětím (+/- 30 mm), polyurethanová krytka.

Područky jsou vždy černé.

Vnější nosič opěráku je vždy šedý.

SmartADLS - unikátní patentované řešení bederní opěrky zajišťující správnou podporu spodní části páteře.

V objednávce je nutné uvést zvolenou možnost.

Prošívání - je vždy s příplatkem, dodací lhůta: 30-40 pracovních dnů.



SMARTADLS



www.blauer-engel.de/uz117

Technické specifikace

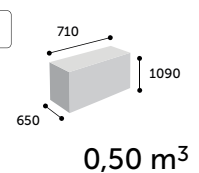
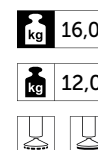
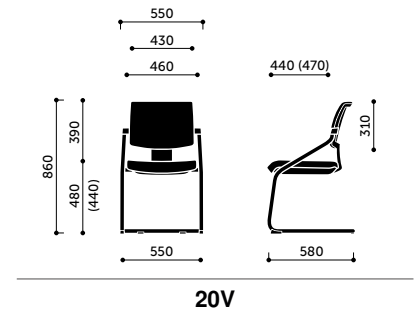
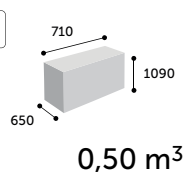
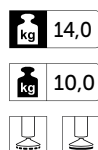
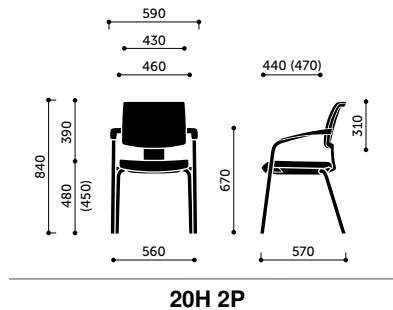
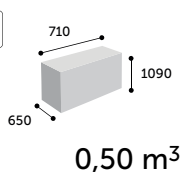
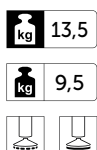
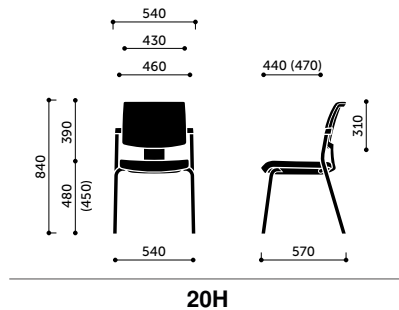
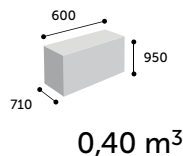
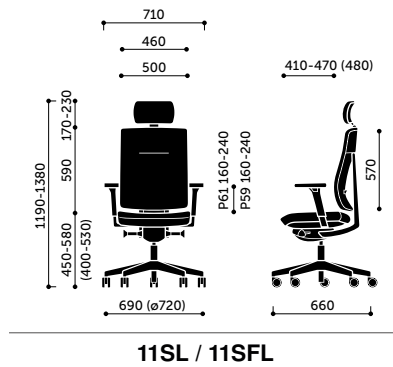
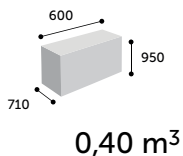
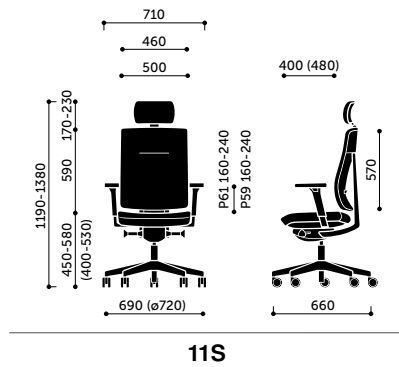
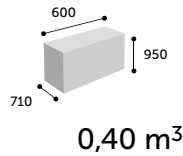
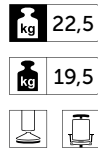
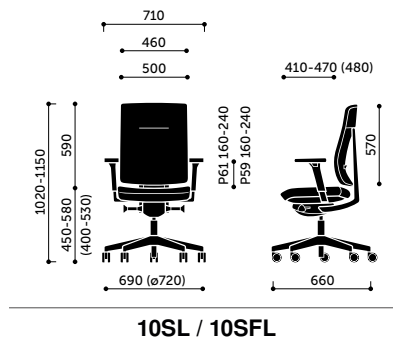
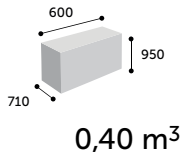
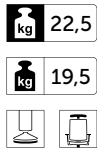
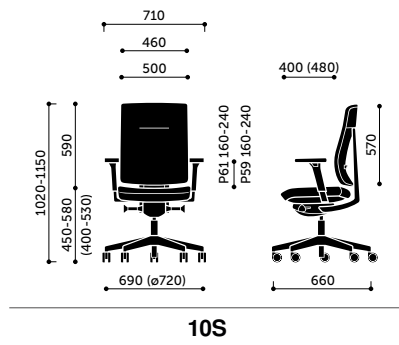
Xenon



Technické specifikace

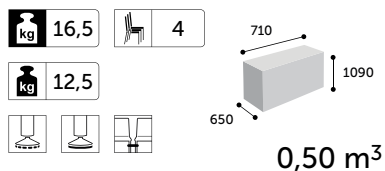
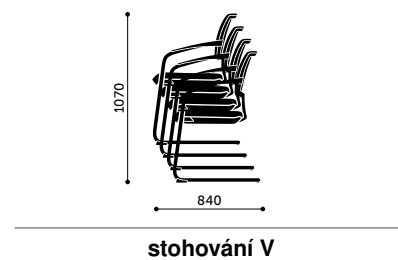
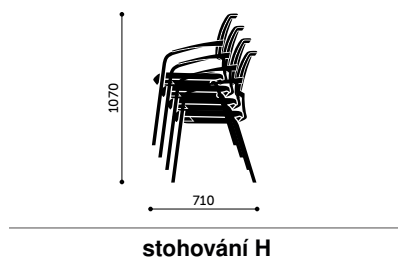
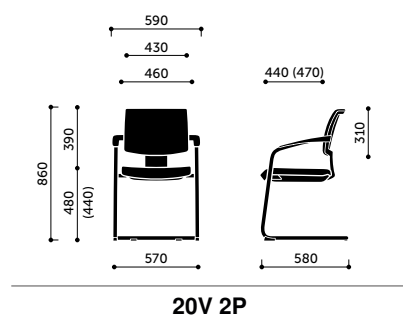

Kolečka / kluzáky

Kolečka / kluzáky	Jsou použita v modelech	Typ		
	Accis ^{Pro} , Action, Ellie ^{Pro} , LightUp, Motto, Noor, Trillo ^{Pro} , Veris, Veris Net, Violle, Xenon, Xenon Net	měkká / tvrdá (ø 65 mm)		Bit H, Xenon 20H, Xenon Net 20H, Zoo H filcové / teflonové
	Accis ^{Pro} , Action, LightUp, Motto, Veris, Violle, Xenon, Xenon Net	teflonové (ø 50 mm)		Bit V, Xenon 20V, Xenon Net 20V, Zoo H filcové / teflonové

Kříže

Kříž	Je použit v modelech	Barva	Materiál	Průměr (mm)
	Accis ^{Pro} , Fan, LightUp, Motto, Veris, Veris Net, Violle, Xenon, Xenon Net	černá	plast - polyamid	720
	Accis ^{Pro} , Action, Fan, LightUp, Motto, Veris, Veris Net, Violle, Xenon, Xenon Net	leštěný hliník	hliník	720

Mechaniky



LightUp / Motto / Xenon / Xenon Net

- A - Výška sedáku
- B - Úhel opěráku a sedáku
- C - Nastavení tuhosti mechanismu
- D - Hloubka sedáku (pouze u modelů SL a SFL)
- E - Dodatečné nastavení úhlu sedáku a opěráku (negativní sklon)

Područky

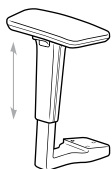

P61

LightUp / Motto / Xenon / Xenon Net

- Výškově nastavitelné (range 80 mm).
- Kostra područky: černá, světle šedá (pouze LightUp)
- Krytka: PU (polyuretanová krytka).

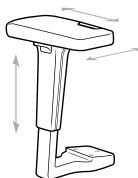



























P59

LightUp / Motto / Xenon / Xenon Net

- Výškově nastavitelné (80 mm), nastavitelné vpřed a vzad (+/- 50 mm), s nastavitelným rozpětím (+/- 30 mm).
- Kostra područky: černá.
- Krytka: PU (polyuretanová krytka).

Legenda

 20,0	čistá váha		Ergonomie geprüft
 22,5	hrubá váha		
 10	stohování (maximální počet)		GS (geprüfte Sicherheit)
 15	stohování na transportní vozík		Quality Office
	psací stůl na pravé straně		Möbelfakta
	psací stůl na levé straně		The Blue Angel
	spojování do řad	www.blauer-engel.de/uz117	
	dvoubarevné čalounění		Forest Stewardship Council®
	teflonové kluzáky		Environmental Product Declarations (EPD)
	filcové kluzáky		
	dekorativní prošívání		
	ramínko		
	mediaport		
	záruční lhůta		
	ISO 9001		
	ISO 14001		
	Chrom (III)		
	To se týká pouze produktů certifikovaných FSC® certifikátem.		